

Enthalpie Plattenwärmetauscher VAPOBLOC

Energierückgewinnung für ein gesundes Raumklima

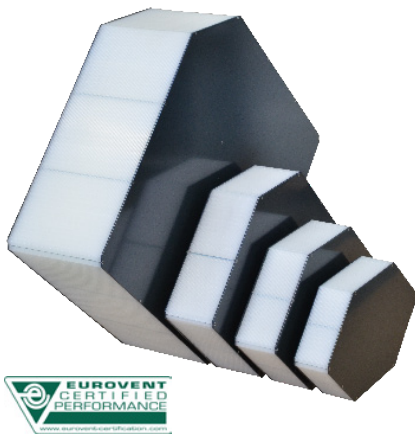





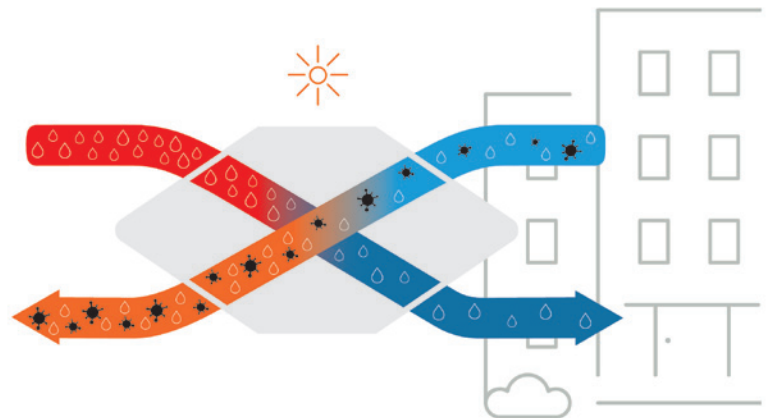
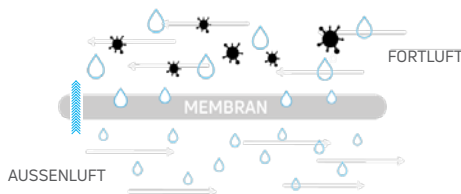

Überträgt sensible und latente Energie - Dicht gegen Keime und Gerüche

In tropischen Klimazonen herrschen während der Sommerzeit enorme Aussentemperaturen mit einem sehr hohen Feuchtegehalt. Zur Kühlung und Entfeuchtung wird sehr viel Energie aufgewendet. Abhilfe schafft der neue VAPOBLOC von Polybloc.

Dieser spezielle Wärmetauscher überträgt neben der sensiblen Energie auch Feuchtigkeit von Aussenluft in die Fortluft, jedoch keine Gerüche, Keime, Sporen und Bakterien. VAPOBLOC eignet sich deshalb für den Einsatz in sensiblen Bereichen wie Spitälern, Schulhäusern, Altersheimen oder Mehrfamilienhäusern.



-  Feuchteübertragung. Durch die spezielle Polymer-Membrane wird Feuchtigkeit übertragen. Die Zuluft ist weniger trocken und erhöht somit den Komfort im Gebäude.
-  Hohe Kühlleistung..
Verschiedene Baugrößen erlauben die optimale Dimensionierung anhand der geforderten Daten.
-  Die wasserpermeable Membrane lässt nur die Übertragung von Wasserdampf-Molekülen zu. Andere Medien wie Luft, Gerüche, Keime und Bakterien können nicht passieren.
-  Die Anforderungen nach VDI 6022 sind vollumfänglich erfüllt.
-  Hohe Einsparung an Entfeuchterleistung. Die Kältegeräte können kleiner dimensioniert werden. Die laufenden Betriebskosten sind erheblich geringer.
-  Minimaler Wartungsaufwand:
Der Vapobloc ist einfach zu reinigen und hat keine Verschleissteile.





Feuchteübertragung / Hygiene

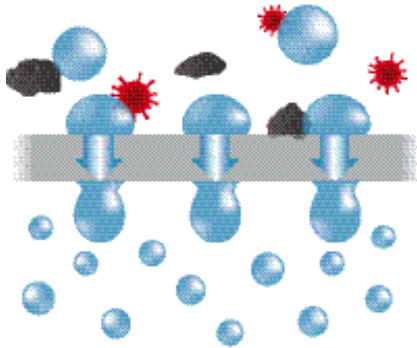

Vapobloc benötigt keine porösen Materialien oder fragile Beschichtungen, um die Feuchtigkeit von einem Luftstrom zum anderen zu übertragen. Im Wärmetauscher sind die Luftströme mit einer Spezialmembrane getrennt, die für Brennstoffzellen entwickelt wurde.

Ohne physische Öffnung diffundieren die Wassermoleküle durch die einzelnen Segmente innerhalb der Membrane. Angetrieben wird der Prozess über die unterschiedlichen Dampfdrücke der Luftströme. Daher ist die Membran auch undurchlässig für Gerüche, Keime, Sporen oder Bakterien.

Membran-Eigenschaften:
 Luftdurchlässigkeit: <math><0.05 \text{ cm}^3/\text{cm}^2/\text{min}/\text{kPa}</math>
 Wasserdampf-Durchlässigkeit: >28 kg/m²/d



Reinigung und Wartung

Der Vapobloc sollte regelmässig auf Verschmutzung überprüft und einmal jährlich gereinigt werden.

Bei mässiger Verschmutzung kann der Tauscher mit warmem Leitungswasser gespült werden (max. 60°C). Bei stärkerer Verschmutzung kann dem Wasser ein mildes Reinigungsmittel zugesetzt werden.

Wir empfehlen handelsübliche milde Textil Membran-Waschmittel. Verwenden Sie keinen Hochdruckreiniger – die Membrane könnte beschädigt werden.

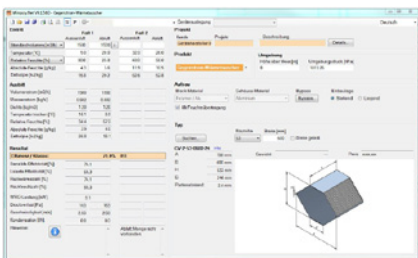

Auslegungsprogramm WINPOLY

Im Auslegungsprogramm WINPOLY können Vapobloc-CV, wie die anderen Produkte auch, von Ihnen selbst ausgelegt werden. Die Blackbox DLL erlaubt die Einbindung in Ihr Kundenprogramm.



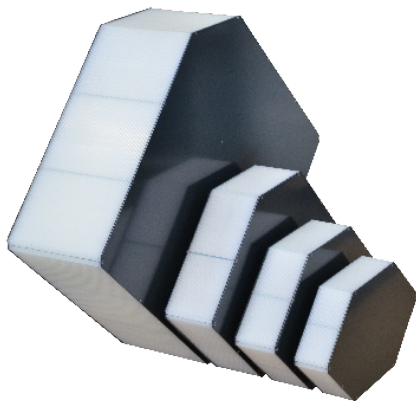
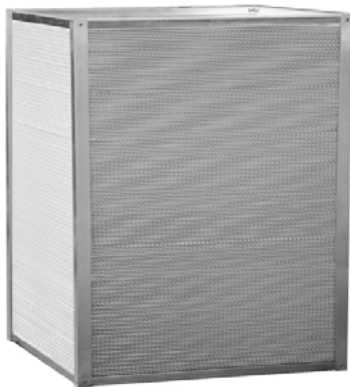

Ausschreibungstext

- Enthalpie-Plattenwärmeaustauscher zur optimalen Mehrfachnutzung der in der Fortluft enthaltenen sensiblen und latenten Wärmeenergie
- Rückwärmehzahl trocken mindestens 73%
Rückfeuchtezahl mindestens 60%
- Luftströme getrennt durch dampfdurchlässiges Spezialpolymer mit einer Kapazität von mindestens 28 kg/m²/d
- Luftdicht. Max. Leckrate 0.5% bei 250 Pa Druckdifferenz und 2 m/s Anströmgeschwindigkeit. Nachweis mittels Dichtheitsprüfung
- Eurovent zertifiziert
- mit Hygienezeugnis ISO 846 und VDI 6022
- Dicht gegen Keime und Gerüche
- Abstandhalter zur optimalen Luftführung
- Frost- und Wasserbeständig



Grösse und Konstruktion VAPOBLOC - CV



Gegenstrom-Wärmetauscher CV

Vapobloc-CV hat dieselben Abmessungen wie unser Standard Gegenstrom-Plattentauscher.

Baugrösse und Anpassung der Breite erlauben die optimale Auslegung in Bezug auf Druckverlust und Wirkungsgrad.

Auf Wunsch Ausführung mit Bypass und Klappe.

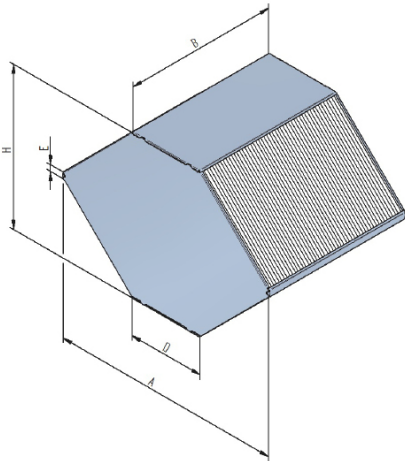
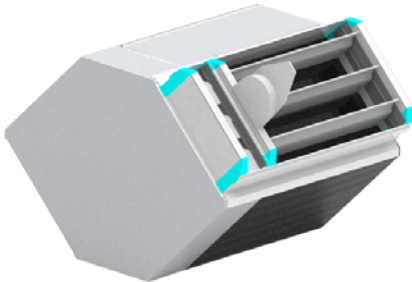

Type	A (mm)	D (mm)	E (mm)	H (mm)
CV-2-17-...-22	397	246	21	172
CV-2-23-...-22	454	246	21	230
CV-2-27-...-22	496	246	21	271
CV-2-31-...-22	535	246	21	311
CV-2-36S-...-22	366	191	21	365
CV-2-39-...-24	617	246	21	393
CV-2-53-...-24	756	246	21	531
CV-2-67-...-26	899	246	21	674
CV-2-81-...-26	1040	246	21	815
CV-2-95-...-26	1182	250	25	957
CV-2-120-...-24	1471	251	-	1220
CV-2-134-...-26	1612	251	-	1361
CV-2-148-...-26	1753	251	-	1501
CV-2-162-...-26	1893	251	-	1642
CV-2-176-...-26	2035	251	-	1784
CV-2-190-...-26	2178	251	-	1926

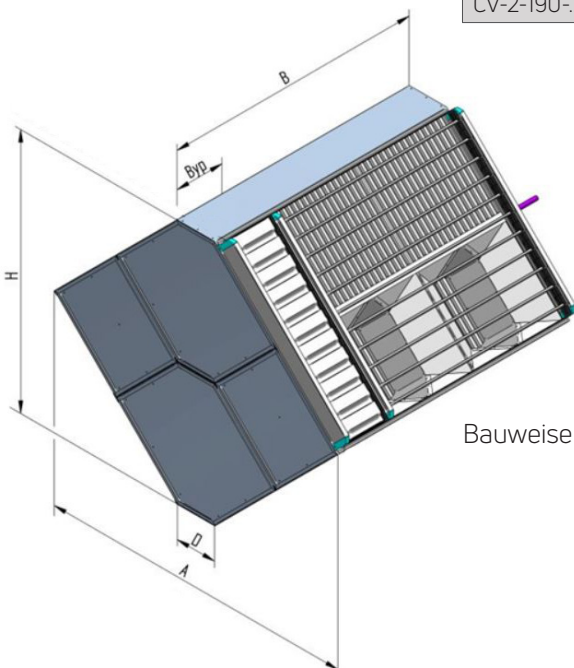

Bauweise ab Grösse CV-2-120 bis CV-2-190:



Aufbau / Grösse / Konstruktion VAPOBLOC - VB



Kreuzstrom-Plattenwärmetauscher VB

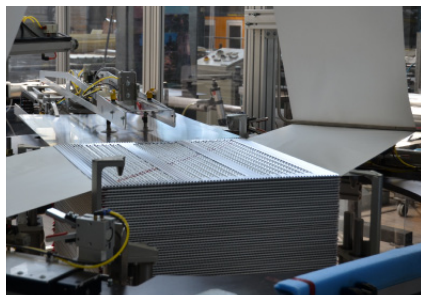

Aufgebaut ist der VAPOBLOC wie der klassische POLYBLOC Plattenwärmetauscher. Die Abstandhalter sind gewellte Aluminiumplatten. Dies gibt dem Plattenwärmetauscher seine einzigartige mechanische Stabilität.

Anstelle des Trennbleches zwischen den Luftströmen ist im VAPOBLOC ein wasserpermeables Copolymer über die Distanzhalter gespannt.

Verschiedene Plattenabstände und Kantenlängen erlauben die optimale Auslegung in Bezug auf Druckverlust und Wirkungsgrad.

Kantenlängen: 505, 605, 755, 1010, 1210, 1510, 2020, 2420, 3020 mm
Plattenabstände: 2.0, 2.5, 3.0, 3.5, 4.5 und 5.5 mm

Die Kantenlängen und Plattenabstände sind frei kombinierbar.

Rahmenmaterial wahlweise aus:

- verzinktem Stahl
- Aluminium
- zusätzlicher Pulverbeschichtung
- Edelstahl

